



B.PRO
CATERING SOLUTIONS

Veilige
catering

KINDERDAGVERBLIJF, SCHOOL EN MENSA

Hygiënische oplossingen catering op elke leeftijd.

INHOUD

Voedselverdeelstelsel BASIC LINE met hygiëneconcept	4
Voedselverdeelwagens SAW	8
Bordenstapelaars	10
B.PRO-kleuren	11
Serveerwagens	12
Bestek- en dienbladenwagens BT 400	15
Voedseltransportcontainers	
B.PROTHERM	16
Gastronorm-inzetbakken	20
Dienbladenafruimwagens	21
Spoel- en uitstortbakcombinaties	22
Spoelbakken	23
Toebehoren	24



VOEDSELUITGIFTE VOOR IEDEREEN

Voor kinderdagverblijf, school of mensa: de voedselverdeling verloopt het best, wanneer de presentatie van de gerechten op de lengte van de kinderen, jongeren of volwassenen is afgestemd. B.PRO biedt met BASIC LINE voor elke lengte een flexibel systeem met een hygiëneconcept.



BASIC LINE

Flexibel voedselverdeelstelsel: voor catering aan kinderen en jongeren is er de keuze uit BASIC LINE Kids of alle B.PRO BASIC LINE uitvoeringsvarianten met verlaagde trayrail.

De B.PRO BASIC LINE Kids modules zijn verkrijgbaar als

- Warm buffet
- Koud buffet met actieve, stille koeling
- Koud buffet met actieve circulatieluchtkoeling
- Neutraal buffet

Voor grotere kinderen zijn de normale modules geschikt met een hoogte van 900 mm, met bv. een verlaagde trayrail. Bij de uitvoeringsvarianten Smart, Emotion en Design kan de trayrail zonder veel moeite verlaagd worden bevestigd.



B.PRO BASIC LINE Kids
Lage modulehoogte (750 mm)
met bordenrail en plateau

Spelen doen ze maar ergens anders: het schakelaarpaneel.

Voor het afdekken van de aan-/uitschakelaars en thermostaten van warme of neutrale buffetten is naar wens een opklapbare afscherming verkrijgbaar. Dat ziet er niet alleen goed uit, maar voorkomt ook spelen met de schakelaars.



Safety first: kinderbeveiliging voor neerklapbare trayrails.

Door middel van een vergrendelde pen kunnen de trayrails in zowel de opgeklapte als de neergeklapte stand worden vastgezet.



Uitgiftehoogten bij catering aan kinderen

B.PRO BASIC LINE Kids
Modulehoogte Kids (750 mm)
met trayrail op 735 mm
voor kinderen tot ca. 10 jaar

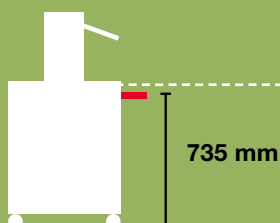

B.PRO BASIC LINE Kids
Modulehoogte Kids (750 mm)
met bordenrail gelijk
met de afdekking
voor kinderen tot ca. 10 jaar

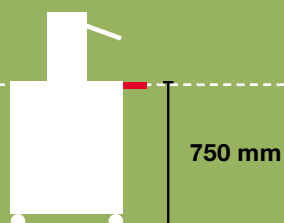

B.PRO BASIC LINE Smart, Emotion of Design
Modulehoogte (900 mm)
met trayrail op 785 mm
voor kinderen vanaf ca. 10 jaar

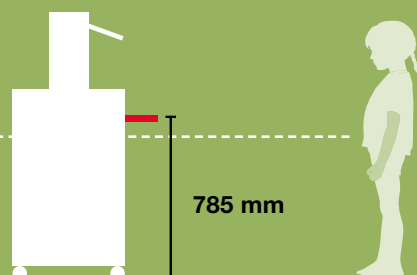

B.PRO BASIC LINE – warme, koude en neutrale buffetten

B.PRO BASIC LINE W-3, warm buffet, uitvoeringsvariant Smart

- Mobiel warm buffet in corpuskleur verkeersgrijs B (RAL 7043)
- Roestvrij stalen afdekking met drie afzonderlijke, nat of droog verwarmde bain-maries voor GN-inzetbakken 1/1
- Hoestbescherming aan de klantzijde van ESG-veiligheidsglas
- 230 V-aansluiting
- 4 dubbele zwenkwielen waarvan 2 met rem



B.PRO BASIC LINE SK-3, koud buffet met actieve, stille koeling, uitvoeringsvariant Emotion

- Mobiel koud buffet in optionele corpuskleur neomint
- Frontpaneel in neomint
- Roestvrij stalen afdekking met naadloos ingelaste, stil gekoelde, diepgetrokken 3/1-GN-bak voor drie GN 1/1 tot max. 150 mm diepte
- Volledig ingekapselde koelmachine in de onderbouw, 230 V-aansluiting
- Brugopzet van roestvrij staal
- Hoestbescherming aan de klantzijde van ESG-veiligheidsglas
- Trayrail aan de klantzijde van roestvrij stalen buis, kan zonder veel moeite worden verlaagd naar 785 mm hoogte
- 4 dubbele zwenkwielen waarvan 2 met rem

B.PRO BASIC LINE N-3 Kids neutraal buffet

- Mobiel neutraal buffet in optionele corpuskleur signaalwit
- Frontpaneel in Resopal "Colours" Yellow D 483-60
- Met gladde, doorlopende roestvrij stalen afdekking
- Capaciteit overeenkomstig drie GN 1/1
- Trayrail aan de klantzijde van Resopal, kan zonder veel moeite worden verlaagd naar 735 mm hoogte
- 4 dubbele zwenkwielen waarvan 2 met rem



Configureer uw BASIC LINE modules op
configurator.bpro-solutions.com
 of vraag het ons verkoopteam!

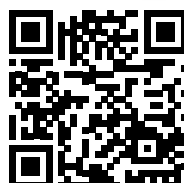

Voedseluitgifte B.PRO BASIC LINE – met hoest- en hygiënebeschermingssets



Variant 1: hoestbescherming, gesloten

- Ombouw van modules met open hoestbescherming naar gesloten hoestbescherming, bv. voor omschakeling van zelfbediening naar bediening
- Toepasbaar bij standaard- en Highline-opzet

Variant 2: hygiënebescherming, klantzijde

- Ombouw van modules met open hoestbescherming naar gesloten hoestbescherming, bv. voor omschakeling van zelfbediening naar bediening
- Met een aanvullende persoonlijke bescherming boven de brugopzet



Doorgeefopening boven de brugopzet



Doorgeefopening boven de roestvrij stalen afdekking (bv. voor catering aan kinderen en op scholen)



Variant 3: hygiënebescherming, korte zijde

- Voor het afsluiten van de brugopzet aan een korte zijde en voor aanvullende persoonlijke bescherming boven de brugopzet

Neem contact met ons op! Wij geven u graag advies.
Zia adres achterop.

Variant 4: brugplateau

- Toepasbaar voor B.PRO BASIC LINE modules met
 - Variant 1: ombouwset hoestbescherming, gesloten
 - Variant 2: ombouwset hygiënebescherming, klantzijde
- Het plateau vergroot de aflegruimte boven de brugopzet
- Toepasbaar bij standaard- en Highline-opzet



B.PRO voedselverdeelwagens – vanuit de keuken naar de eetzaal

Ook op kinderhoogte leverbaar.
Werkhoogte 700–900 mm, individueel te bestellen.
Vraag uw adviseur!



SAW 2



SAW 3 met toebehoren GN-inzetbakken

- Voor GN 1/1-200 of onderverdelingen daarvan
- De bakken kunnen nat en droog worden verwarmd en kunnen individueel worden verwarmd en geregeld
- Temperatuurregeling van de bakken per graad regelbaar van +30 °C tot +95 °C
- Elektrische aansluiting: 220–240 V, 50–60 Hz
- Roestvrije kunststof wielen conform DIN 18867-8
- Ingelast plateau voor maximale stabiliteit
- Ook leverbaar met gesloten onderbouw

Voedselverdeelwagen SAW 2, verwarmd

- 2 aparte bakken voor max. 2 GN 1/1-200
- Afmetingen (L x B x H): 936 x 714 x 933 mm
- Vermogen: 1,4 kW

Bestelnr. 572 153

Voedselverdeelwagen SAW 3, verwarmd

- 3 aparte bakken voor max. 3 GN 1/1-200
- Afmetingen (L x B x H): 1276 x 714 x 933 mm
- Vermogen: 2,1 kW

Bestelnr. 572 154

Alle modellen en een omvangrijk toebehorenprogramma vindt u op www.B.PRO-.com

Glazen oplegplateau (optioneel)

voor SAW 2, SAW 3 en SAW 4

- Met **hoestbescherming**, gebogen, aan de klantzijde tot op de afdekking doorgetrokken of aan de klantzijde met een doorgeefopening van 275 mm
- Of met **hoestbescherming en warmtebrug** van roestvrij staal met 1 keramische warmtestraler per bain-marie (elk 250 W), niet geregeld, 230 V, apart inschakelbaar
- Neerklapbaar plateau aan de lange zijde mogelijk, 245 mm breed



B.PRO voedselverdeelwagens – toebehoren voor optimale hygiëne

Achteraf monteerbare hoestbescherming

- Compromisloze hygiëne
- Voor B.PRO voedselverdeelwagens
- ESG-veiligheidsglas
- Aan de klantzijde tot op de afdekking doorgetrokken of met doorgeefopening
- Met slechts een paar handelingen eenvoudig te monteren
- Verkrijgbaar voor voedselverdeelwagens met 2, 3 en 4 bakken



Opties / Accessoires

Model/afbeelding		Voor model	Bestelnr.
Achteraf monteerbare hoestbescherming van roestvrij staal, met ESG-veiligheidsglas, gebogen 	Aan de klantzijde tot op de afdekking doorgetrokken	SAG 2, SAG L-2, SAW 2, SAW L-2, SAW 2-UK	705 451
		SAG 3, SAG L-3, SAW 3, SAW L-3, SAW 3-UK	705 505
		SAW 4, SAW L-4	707 167
	Aan de klantzijde met een doorgeefopening van 275 mm	SAG 2, SAG L-2, SAW 2, SAW L-2, SAW 2-UK	706 719
		SAG 3, SAG L-3, SAW 3, SAW L-3, SAW 3-UK	705 666
		SAW 4, SAW L-4	705 669
Zeep-/desinfectiemiddeldispenser TV 25 	van roestvrij staal, incl. kunststof fles	met houder voor SAG/SAW/STW	575 145
	Houder voor desinfectiemiddeldispenser TV 25	om deze te hangen aan SAG/SAW/STW	575 143

B.PRO bordenstapelaars – robuuste hulpjes bij zelfbediening of portioneren

Extra klein: voedseluitgifte aan kinderen, zoals met de B.PRO BASIC LINE Kids, is met de lagere uitgiftemodules op de lengte van kinderen afgestemd. Passend bij de uitgiftehoogte van 750 mm zijn er nu ook twee onverwarmde B.PRO bordenstapelaars Kids.

De pluspunten:

- Grote flexibiliteit voor elke bordvorm:
 - rond: $\varnothing 18\text{--}33$ cm,
 - vierkant: max. 28×28 cm
- Gewenst gewicht gemakkelijk instelbaar door Easy-Setting-systeem
- Afdekkap, optioneel
- Praktische dekselclip, optioneel
- Bijvu signaal, optioneel
- Reinigungs- en onderhoudsvriendelijk door uitneembare bordenkokers en optionele reinigingsladen



TS-1 18-33 Kids



TS-2 18-33 Kids

Bordenstapelaar TS-1 18-33 Kids, onverwarmd, roestvrij staal

- 1 stapelkoker
- Capaciteit: ca. 60 borden
- Afmetingen (L x B x H):
 $554 \times 520 \times 880$ mm

Bestelnr. 574 766

Bordenstapelaar TS-2 18-33 Kids, onverwarmd, roestvrij staal

- 2 stapelkokers
- Capaciteit: ca. 120 borden
- Afmetingen (L x B x H):
 $990 \times 520 \times 880$ mm

Bestelnr. 574 765



**Optimale uitgiftehoogte (750 mm)
voor kinderen tot ca. 10 jaar**





TS-H1 18-33

**Bordenstapelaar TS-H1 18-33,
statisch verwarmd, corpus
gepoedercoat, bremgeel**

- Temperatuurbereik van +30 tot +110 °C
- 1 stapelkoker met kap
- Capaciteit: ca. 80 borden
- Afmetingen (L x B x H): 680 x 520 x 1030 mm
- Vermogen: 0,9 kW, aansluiting 220–240 V
- Beschermingsklasse: IP X5

Bestelnr. 374 291



TS-H2 18-33

**Bordenstapelaar TS-H2 18-33,
statisch verwarmd, corpus
gepoedercoat, candyrood**

- Temperatuurbereik van +30 tot +110 °C
- 2 stapelkokers met kappen
- Capaciteit: ca. 160 borden
- Afmetingen (L x B x H): 1076 x 520 x 1030 mm
- Vermogen: 1,2 kW, aansluiting 220–240 V
- Beschermingsklasse: IP X5

Bestelnr. 374 294

Ook met gepoedercoat
corpus te bestellen

Vraag het ons verkoopteam!



B.PRO-KLEUREN

**Keuze uit 12 kleuren voor een
harmonische ambiance:**

Alle zijpanelen kunt u op elkaar afstemmen voor het voedselverdeel-systeem B.PRO BASIC LINE, voor bordenstapelaars, dienbladenafruim-wagens en serveerwagens.

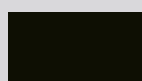

grafietzwart



bremgeel



candyrood

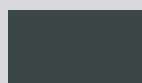

verkeersgrijs B



merlotrood



neomint



steengrijs



petrolgroen



appelgroen



signaalwit



zeeblauw



limoen

B.PRO serveerwagens voor groot en klein – transporteren alles wat ze opgelegd wordt



In detail

- Hoge stabiliteit en draagvermogen door ingelaste plateaus met omgezette randen
- Van roestvrij staal (materiaaln. 1.4301)
- Diepgetrokken profielrand – zo kan niets over de rand glijden
- Geluiddemping inbegrepen: trillingabsorberende mat standaard onder elk plateau



Vele andere modellen en opties verkrijgbaar. Vraag het ons verkoopteam!



SW 6 x 4-2 Kids



SW 8 x 5-2 Kids

Serveerwagen SW 6 x 4-2 Kids

- Met 2 ingelaste plateaus
- Afmetingen (L x B x H)
700 x 500 x 800 mm
- Afmetingen van de plateaus (L x B)
600 x 400 mm
- 4 kunststof zwenkwielen waarvan
2 met rem, ø125 mm

Bestelnr. 574 983

Serveerwagen SW 8 x 5-2 Kids

- Met 2 ingelaste plateaus
- Afmetingen (L x B x H)
900 x 600 x 800 mm
- Afmetingen van de plateaus (L x B)
800 x 500 mm
- 4 kunststof zwenkwielen waarvan
2 met rem, ø125 mm

Bestelnr. 574 985



Optionele zijpanelen

Aan drie zijden en naar wens met 2 draaideuren, kunnen in een handomdraai op bestaande B.PRO serveerwagens 8 x 5 en 10 x 6 worden aangebracht.

Zijpanelen voor 3 zijden, gekleurd

- Om aan B.PRO serveerwagens te hangen
 - Metaalplaat, dubbelzijdig elektrolytisch verzinkt, gepoedercoat
- SW 6 x 4-2 Kids: **bestelnr. 383 710**
 SW 8 x 5-2 Kids: **bestelnr. 383 713**
 SW 8 x 5-2 of SW 8 x 5-3: **bestelnr. 375 453**



Bestekopzetstuk CAT 5
op serveerwagen SW 10 x 6-3 BASIC met
zijpanelen aan drie zijden

SW MCS 10 x 6-3
met optioneel plateau op kinderhoogte, inhangframe
voor drie GN 1/6-200, lekbak voor vaatwasmand,
bescherming tegen inktijk en zijpanelen aan 3 zijden



SW 8 x 5-2
met zijpanelen aan 3 zijden en draaideuren



SW 8 x 5-3
met zijpanelen aan 3 zijden

Serveerwagen SW 8 x 5-2

- Met 2 ingelaste plateaus
- Afm. (L x B x H) 900 x 600 x 950 mm
- Draagvermogen 120 kg
- Max. belasting per plateau 80 kg
- Afmetingen van de plateaus (L x B) 800 x 500 mm
- 4 kunststof zwenkwielen waarvan 2 met rem, \varnothing 125 mm

Bestelnr. 569 769

Serveerwagen SW 8 x 5-3

- Met 3 ingelaste plateaus
- Afm. (L x B x H) 900 x 600 x 950 mm
- Draagvermogen 120 kg
- Max. belasting per plateau 80 kg
- Afmetingen van de plateaus (L x B) 800 x 500 mm
- 4 kunststof zwenkwielen waarvan 2 met rem, \varnothing 125 mm

Bestelnr. 569 770

Zijpanelen aan 3 zijden en 2 draaideuren, gekleurd

- Om te hangen aan B.PRO serveerwagens, met 2 draaideuren voor eenvoudige montage
 - Metaalplaat, dubbelzijdig elektrolytisch verzinkt, gepoedercoat
- SW 6 x 4-2 Kids: **bestelnr. 383 712**
SW 8 x 5-2 Kids: **bestelnr. 383 715**
SW 8 x 5-2 of SW 8 x 5-3: **bestelnr. 375 454**

Kleuren: pagina 11

Mobiel afruimstation

SW MCS 10 x 6-3

- Met 3 plateaus (1000 x 600 mm) en uitsparing voor afvalbakken (2x GN 1/3-200) in het bovenste plateau
- 4 kunststof zwenkwielen waarvan 2 met rem, \varnothing 125 mm
- 2x GN-B 1/3-200 bij levering inbegrepen
- Afmetingen (L x B x H) 1100 x 700 x 950 mm

Bestelnr. 382 663

Opties

Inhangframe om aan de zijkant GN-inzetbakken te hangen voor bestek of als opvangbak.

Plateau voor het neerzetten van dienbladen, kan eenvoudig en snel worden ingehangen, door omkeren naar keuze op standaard- of kinderhoogte.

Lekbak voor het neerzetten van glazen en kopjes.

Bescherming tegen inktijk, kan tevens worden gebruikt voor individuele markering van restafval, papier, glaswerk en bestek.

Serveerwagens, opties/toebehoren

Afbeelding	Model	Voor model	Afmetingen L x B x H (mm)	Uitvoering	Bestelnr.
	Werkblad WB 8 x 5 incl. 2x GN 1/3-65 voor plaatsing op serveerwagens, incl. uitsparing voor 2 GN-inzetbakken 1/3-65	SW 8 x 5 (zonder imperiaal)	773 x 500 x 61 mm	Roestvrij staal	574 773
	Inhangframe voor GN-inzetbakken, incl. beugel voor keukenrol		231 x 477 x 200 mm	Roestvrij staal	574 783
	Snijplank afgestemd op het werkblad en de geïntegreerde GN-inzetbakken, sapgoot met uitloop	WB 8 x 5	530 x 325 x 20 mm (GN 1/1)	Kunststof	574 776
	Messenhouder voor plaatsing op een GN 1/6	GN 1/6	114 x 162 x 20 mm	Kunststof	574 774
	Hoestbescherming SW SG voor serveerwagens, voor montage achteraf	SW 8 x 5	828 x 253 x 317 mm	Acryl (PMMA)	574 782
	Zijpanelen voor 3 zijden, met draaideuren aan de voorzijde gepoedercoat, voor model SW 8 x 5, KIDS zie pagina 12/13				375 454
					
	AFB 4 x 2 x 2,5 afvalbak van roestvrij staal, diepgetrokken, met ophangvoorziening, aan de duwhandgreep te hangen	niet geschikt voor SW 6	425 x 225 x 250 mm 18,5 liter	Roestvrij staal	555 509
			in combinatie met serveerwagen max. belading: 13,5 kg		
	BGN 1/3-150 bestekbak van roestvrij staal, diepgetrokken, met ophangvoorziening, aan de duwhandgreep te hangen, 110 bestekdelen	niet geschikt voor SW 6	325 x 176 x 150 mm	Roestvrij staal	555 510
	Zeep-/desinfectiemiddeldispenser TV 25 van kunststof, met houder voor serveerwagens, incl. kunststof fles	SW/ARW		Roestvrij staal	575 129
	Houder voor zeep-/desinfectiemiddel- dispenser VD 20 en TV 25, om deze te hangen aan serveerwagens				575 127
					

B.PRO bestek- en dienbladenwagens – voor bestek, dienbladen, vaatwerk, servetten en kruiden

Praktisch: boven bestek en servetten, onder dienbladen – en dankzij de eerste klas afwerking extreem duurzaam.

De bestek- en dienbladenwagen BT 400 is verkrijgbaar in twee hoogten: met een totale hoogte van 1270 mm voor normale uitgiftehoogten, of – perfect afgestemd op de lengte van

kinderen op kinderdagverblijven en basisschoolleeftijd – de compacte BT 400 Kids met een totale hoogte van 1060 mm, ideaal te combineren met het voedselverdeelstelsel B.PRO BASIC LINE Kids.



Bestek- en dienbladenwagen BT 400 Kids
met verlaagde hoogte voor catering aan kinderen

Serveerwagen SW 8 x 5-2 Kids

met plateau voor het neerzetten van dienbladen. Het plateau kan snel en eenvoudig worden ingehangen, door omkeren naar keuze op standaard- of kinderhoogte (zie pagina 12).



BT 400 Kids met servettendispenser



BT 400 met servettendispenser (afb. met staalverzinkte wielen)

Bestek- en dienbladenwagen BT 400 Kids met verlaagde hoogte voor catering aan kinderen

- Capaciteit: ca. 70 dienbladen en ca. 500 bestekdelen
- Afmetingen: 900 x 600 x 1060 mm

Bestelnr. 574 834

Als hierboven, maar aanvullend voorzien van

1 roestvrij stalen servettendispenser

Bestelnr. 574 832

Bestek- en dienbladenwagen BT 400 standaardhoogte (voor kinderen vanaf ca. 10 jaar)

- Capaciteit: ca. 120 dienbladen en ca. 500 bestekdelen
- Afmetingen: 900 x 600 x 1270 mm

Bestelnr. 573 414

Als hierboven, maar aanvullend voorzien van

1 roestvrij stalen servettendispenser

Bestelnr. 572 361

Roestvrij stalen wagen voor opslaan, transporteren en presenteren van bestek, dienbladen en servetten, ook geschikt voor kleinere bestekdelen als lepeltjes en gebaksvorkjes.

- Standaard voorzien van robuuste stootbeveiliging
- Incl. 5 RVS bestekbakhouders (afmeting: GN 1/4-150) met transparante, half wegklapbare plexiglasafdekking
- 4 kunststof zwenkwieken waarvan 2 met rem, kunststof, roestvrij conform DIN 18867-8

B.PROTHERM K

Wie graag goed eten uitgeeft, die kiest B.PROTHERM. Met de voedseltransportcontainers hebt u ook op piekmomenten alles onder controle. Er zijn vijf afmetingen, als top- of frontlader, met vele extra's en transporthulpmiddelen.

Alle modellen zijn op elkaar afgestemd en flexibel inzetbaar.



Onverwisselbaar

Voorzie het beslag van uw logo of de naam van de school en gelijk zijn de voedseltransportcontainers onverwisselbaar. Al vanaf één exemplaar. Duurzaam en vaatwasmachinebestendig.



Brengt meer kleur in het leven

B.PROTHERM K met beslag in grijs, blauw, rood, groen of geel. Kies de kleur voor uw kinderdagverblijf of bv. blauw/rood om koude/warme gerechten te onderscheiden.



Onverwarmd: voedseltransportcontainers B.PROTHERM K, robuust en veelzijdig

Beslag
in 5 kleuren
leverbaar



B.PROTHERM 320 K

Onverwarmde toplader

- Capaciteit 1x GN 1/1-200 of onderverdelingen daarvan
- Afmetingen (L x B x H):
643 x 430 x 340 mm

Bestelnr. 566 241 *

B.PROTHERM 420 K

Onverwarmde frontlader

- Capaciteit max. 2x GN 1/1-150
- Afmetingen (L x B x H):
663 x 445 x 470 mm

Bestelnr. 573 514 *

B.PROTHERM 620 KUF

Onverwarmde frontlader

- Capaciteit max. 2x GN 1/1-200 of 3x GN 1/1-150
- Afmetingen (L x B x H):
660 x 440 x 660 mm

Bestelnr. 564 365 *



B.PROTHERM 320 ECO-C

Onverwarmde toplader

voor het instapelen van GN-inzetbakken

- Capaciteit 4x GN 1/1-55* of 3x GN 1/1-65* of 2x GN 1/1-100* of 1x GN 1/1-200*

* of onderverdelingen daarvan

- Afmetingen (L x B x H):
630 x 415 x 345 mm

Bestelnr. 573 956



* Beslag grijs

Verwarmd: B.PROTHERM KB/KBUH met oververhittingsbeveiliging, flexibel en betrouwbaar



B.PROTHERM 320 KB

Verwarmde toplader met siliconenverwarming

- Capaciteit 1x GN 1/1-200 of onderverdelingen daarvan
- **Binnenbak van roestvrij staal**
- Elektronische temperatuurbegrenzing op max. +90 °C
- Nat en droog te verwarmen
- 220-240 V AC / 50-60 Hz / 400 W
- Afm. (L x B x H): 643 x 430 x 375 mm

Bestelnr. 566 242 *



B.PROTHERM 420 KBUH

Verwarmde frontlader met circulatieluchtverwarming

- Capaciteit max. 2x GN 1/1-150
- Elektronische temperatuurbegrenzing op max. +90 °C
- 220-240 V AC / 50-60 Hz / 200 W
- Afm. (L x B x H): 692 x 445 x 470 mm

Bestelnr. 573 515 *



B.PROTHERM 620 KBUH

Verwarmde frontlader met circulatieluchtverwarming

- Capaciteit max. 2x GN 1/1-200 of 3x GN 1/1-150
- Elektronische temperatuurbegrenzing op max. +90 °C
- 220-240 V AC / 50-60 Hz / 200 W
- Afm. (L x B x H): 692 x 440 x 660 mm

Bestelnr. 572 536 *

Beslag in 5 kleuren leverbaar

Regelbaar: voedseltransportcontainers B.PROTHERM KBR/KBRUH, de koningsklasse voor op de graad nauwkeurige temperaturen



B.PROTHERM 320 KBR

Verwarmde, regelbare toplader met siliconenverwarming en temperatuurdisplay

- Capaciteit 1x GN 1/1-200 of onderverdelingen daarvan
- **Binnenbak van roestvrij staal**
- Op de graad nauwkeurig regelbaar van +40 °C tot +95 °C
- Nat en droog te verwarmen
- 220-240 V AC / 50-60 Hz / 400 W
- Afm. (L x B x H): 643 x 430 x 375 mm

Bestelnr. 572 228 *



B.PROTHERM 420 KBRUH

Verwarmde, regelbare frontlader met circulatieluchtverwarming en temperatuurdisplay

- Capaciteit max. 2x GN 1/1-150
- Op de graad nauwkeurig regelbaar van +40 °C tot +85 °C
- 220-240 V AC / 50-60 Hz / 200 W
- Afm. (L x B x H): 692 x 445 x 470 mm

Bestelnr. 573 516 *



B.PROTHERM 620 KBRUH

Verwarmde, regelbare frontlader met circulatieluchtverwarming en temperatuurdisplay

- Capaciteit max. 2x GN 1/1-200 of 3x GN 1/1-150
- Op de graad nauwkeurig regelbaar van +40 °C tot +85 °C
- 220-240 V AC / 50-60 Hz / 200 W
- Afm. (L x B x H): 692 x 440 x 660 mm

Bestelnr. 572 537 *

Ook geschikt voor lagetemperatuu-
garen

B.PROTHERM E – next level voedseltransport met een interieurconcept, dat u alle vrijheid biedt.

NIEUW

Of u nu veelvraathoeveelheden transporteert of heel veel kleine amusehapjes: de voedseltransportcontainers van de nieuwe productfamilie B.PROTHERM bieden iedereen wat. Kies uit 23 modellen precies die uitvoering, die het best voldoet aan uw eisen: als neutrale uitvoering, met

circulatieluchtverwarming, met circulatieluchtkoeling, als Duo- of als Combi-model met twee verschillend temperatuurgeregelde compartimenten (warm/warm, warm/ neutraal, warm/koud) of als undercounter-model.

B.PROTHERM E 30 H

van roestvrij staal, verrijdbaar, circulatieluchtverwarmd

- 30 paar geleiders, geleiderafstand: 38,3 mm, voor 30 x 1/1 GN of onderverdelingen daarvan
- Temperatuurbereik: +30 °C bis +90 °C
- 220–240 V / 50/60 Hz / 0,99 kW
- Afmetingen (LxBxH): 590 x 821 x 1532

Bestelnr. 575 202



B.PROTHERM E 36 (30) C

van roestvrij staal, verrijdbaar, circulatieluchtgekoeld

- 36 paar geleiders, geleiderafstand: 38,3 mm, voor 30 x 1/1 und 6 x 1/2 GN of onderverdelingen daarvan
- Temperatuurbereik: +2 °C bis +10 °C
- 220–240 V / 50/60 Hz / 0,27 kW
- Afmetingen (LxBxH): 590 x 821 x 1762

Bestelnr. 575 204



BPT E 2 x 12 combi H/N

van roestvrij staal, verrijdbaar, bovenste compartiment: circulatieluchtverwarmd (+30 °C bis +90°C) onderste compartiment: neutraal

- 2 x 12 paar geleiders, Geleiderafstand 38,3 mm, voor 12 x 1/1 GN of onderverdelingen daarvan
- 220–240 V / 50/60Hz/ 0,8 kW
- Afmetingen (LxBxH): 590 x 821 x 1532

Bestelnr. 575 210



Praktische toebehoren voor BPT K



Inschuiframe van roestvrij staal
Voor B.PROTHERM 420/620 en
Gastronorm-inzetbakken tot 150 mm diepte
Bestelnr. 564 352



Eutectische plaat (-12 °C) van kunststof
Voor B.PROTHERM 420 K/620 K
Gastronorm-conform
• Met ergonomische handgreepuitsparing
Bestelnr. 573 332



ROLLI-100

ROLLI-100

- Afmetingen (L x B x H): 643 x 446 x 159 mm
- Draagvermogen 130 kg
- 4 staalverzinkte zwenkwielen waarvan 2 met rem, ø 100 mm

Bestelnr. 568 236



Optimale temperatuurcontrole voor perfecte gerechten

Met de digitale thermostaat van de B.PROTHERM KBR/KBRUH kunt u de inwendige temperatuur op de graad nauwkeurig bepalen: vlees blijft mals, groente knapperig en worstjes blijven heel.

ROLLI-125

- Afmetingen (L x B x H): 643 x 446 x 187 mm
 - Draagvermogen 180 kg
 - 4 kunststof zwenkwielen waarvan 2 met rem, ø 125 mm
- Bestelnr. 568 237**

ONVERWOESTBAAR

Een keukenleven lang. B.PRO Gastronorm-inzetbakken.

Alles op voorraad! Al vanaf één exemplaar. Snelle beschikbaarheid van inzetbakken, deksels, platen en kookinzetten.

- Een enorm GN-assortiment met meer dan 200 inzetbakken, deksels, platen en kookinzetten
- Alle GN-producten op afroep op voorraad
- Directe levering van uw bestelling
- Minimale bestelhoeveelheid slechts 1 exemplaar



GN-inzetbakken met universele beugelhandgrepen:

- Gelijktijdig dragen van twee inzetbakken zonder kantelen
- Eenvoudig dragen van zware inzetbakken
- Eenvoudig inhangen van gevulde inzetbakken
- Moeiteloos overladen van gerechten
- Veilig uitnemen van hete inzetbakken
- Stapelbaar – ook gevuld



Dat maakt ze zo goed:

- Extra stevig door felsrand rondom.
- Eersteklas afwerking met braamvrije randen
- Geschikt voor de vaatwasmachine
- Temperatuurbestendig van $-40\text{ }^{\circ}\text{C}$ tot $+280\text{ }^{\circ}\text{C}$
- Eenvoudig reinigen en maximale hygiëne door corrosiebestendige, porievrije oppervlakken en grote hoek- en bodemafrondingen



Supereenvoudig stapelen.

Niets gaat scheef zitten en niets klemt – dankzij de stapelranden en de zeer nauwkeurige hoekafwerking.



Kwaliteit "Made in Germany"

50 jaar ervaring met de productie van Gastronorm-inzetbakken betekent: een extra lange levensduur in het zware dagelijkse keukenleven.



Zonder kluderen door elke bocht

De innovatief geconstrueerde deksels van roestvrij staal met siliconenaafdichting zijn alleen verkrijgbaar bij B.PRO. Gegarandeerd zonder morsen onderweg.

Vele modellen van kunststof, geëmailleerd en overige toebehoren op
www.bpro-solutions.com/en/catering/products/gastronorm.cfm

B.PRO dienbladen- afruimwagens – een schone zaak voor zelfbediening

Maximale stabiliteit en
duurzaamheid door gelaste
frameconstructie van roestvrij staal.



TAW 10



TAW 2 x 10

Dienbladenafruimwagen TAW 10

- Eendelig, van beide zijden te beladen, voor 10 dienbladen
- Afstand tussen de geleiders: 125 mm
- Draagvermogen: 150 kg
- Max. draagvermogen per paar geleiders: 4,5 kg
- 4 kunststof zwenkwielen waarvan 2 met rem, \varnothing 125 mm

Voor GN-dienbladen (530 x 325 mm)

Bestelnr. 574 240

Voor EN-dienbladen (530 x 370 mm)

Bestelnr. 574 241

Voor KN-dienbladen (460 x 344 mm)

Bestelnr. 574 242

Dienbladenafruimwagen TAW 2 x 10

- Tweedelig, van beide zijden te beladen, voor 20 dienbladen
- Afstand tussen de geleiders: 125 mm
- Draagvermogen: 150 kg
- Max. draagvermogen per paar geleiders: 4,5 kg
- 4 kunststof zwenkwielen waarvan 2 met rem, \varnothing 125 mm

Voor GN-dienbladen (530 x 325 mm)

Bestelnr. 574 243

Voor EN-dienbladen (530 x 370 mm)

Bestelnr. 574 244

Voor KN-dienbladen (460 x 344 mm)

Bestelnr. 574 245

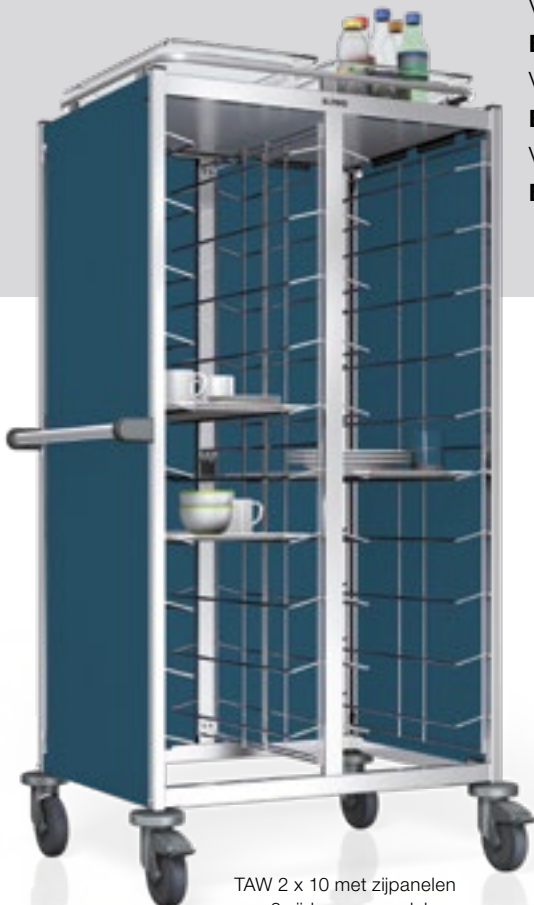

TAW 2 x 10 met zijpanelen
aan 3 zijden, wagendak,
imperiaal en duwhandgreep
(afb. met toebehoren)



TAW 10 met zijpanelen aan 3 zijden,
deur met glasinzet, wagendak en
imperiaal

Kleuren: pagina 11

Optionele toebehoren:

- **Zijpanelen**
voor 2 zijden, gekleurd
- **Zij- en achterpanelen,**
aan 3 zijden, gekleurd
- **Deuren met en zonder glasinzet**
- **Duwhandgreep**
- **Wagendak met imperiaal**
- **Bodem**

**Vele andere modellen en opties
verkrijgbaar. Vraag het ons verkoopteam!**

B.PRO spoel- en uitstortbakcombinaties en bestekbakken

Spoel- en uitstortbakcombinatie van roestvrij staal, staande uitvoering			
Afbeelding	Model	Buitenafmetingen L x B x H (mm)	Bestelnr.
	HAU-P 5x6 Spoel- en uitstortbakcombinatie, staand op poten compleet met 1 mengkraan 1/2", oplegrooster van kunststof en afvoergarnituur Bakmaten: Spoelbak: 340 x 240 x 150 mm Uitstortbak: 370 x 340 x 150 mm	500 x 600 x 850 mm	566 645
	HAU-P 5x7	500 x 700 x 850 mm	566 255
	HAU-PS 5x6 Spoel- en uitstortbakcombinatie, staand op poten, met afneembare serviceaafscherming compleet met 1 mengkraan 1/2" en een sensorgestuurde mengkraan, oplegrooster van kunststof en afvoergarnituur	500 x 600 x 850 mm	566 647
	HAU-PS 5x7 Aansluiting voor sensorgestuurde mengkraan: 230 V Bakmaten: Spoelbak: 340 x 240 x 150 mm Uitstortbak: 370 x 340 x 150 mm	 500 x 700 x 850 mm	566 256

Opties

Afbeelding	Omschrijving	Voor modellen
geen afbeelding	Afvalschuiflade onder de uitstortbak aangebracht, kan met de voet worden geopend en gesloten, afvalbak: GN-B 2/3-150, voor reinigingsdoeleinden uitneembaar	alle HAU-P, HAU-PW

Bestekbakken



Afbeelding	Omschrijving	Bestelnr.
	Bestekbak van RVS GN 1/4-150 met schuine bodem en half wegklapbaar plexiglasdeksel voor inzetten en neerzetten Afmetingen (L x B x H): 265 x 162 x 150 mm	565 786

B.PRO spoelbakken – belangrijker dan ooit

Spoelbakken met console/bakafwerking van roestvrij staal				
Afbeelding	Model	Buitenafmetingen/ bakafmetingen (mm)	Afvoeropening	Bestelnr.
	W 4 x 3,2 x 1,5 Spoelbak met aangelaste driehoekige console, aan drie zijden 30 mm omlaag gezet, achter 20 mm omhoog gezet	400 x 320 x 170 340 x 240 x 150	1 1/2"	506 300
				Afvoer- en overloopcombinatie 1 1/2"
	WB 4 x 3,2 x 1,5 Spoelbak met driezijdige bakafwerking, achter 20 mm omhoog gezet	400 x 320 x 200 340 x 240 x 150	1 1/2"	507 010
				Afvoer- en overloopcombinatie 1 1/2"
	W 5,5 x 4,5 x 1,5 Spoelbak met aangelaste driehoekige console, aan alle zijden 30 mm omlaag gezet	550 x 450 x 150 500 x 300 x 150	1 1/2"	505 170
				Afvoer- en overloopcombinatie 1 1/2"
	WB 5,5 x 4,5 x 1,5 Spoelbak met driezijdige bakafwerking, aan alle zijden 30 mm omlaag gezet	550 x 450 x 180 500 x 300 x 150	1 1/2"	507 009
				Afvoer- en overloopcombinatie 1 1/2"
	WBS 4 x 3,2 x 1,5 Spoelbak met driezijdige bakafwerking, aan drie zijden 30 mm omlaag gezet, achter 20 mm omhoog gezet, met selectief aangestuurd armatuur 1/2" (aansluiting 230 V)	400 x 320 x 200 340 x 240 x 150	1 1/2"	566 228
				Afvoer- en overloopcombinatie 1 1/2"

**Contactloos
aangestuurd**

In een oogopslag – praktische toebehoren voor optimale hygiëne

Toebehoren				
Afbeelding	Model	Capaciteit	Afmetingen (mm)	Bestelnr.
 <p>BGN 1/3-150</p>	<p>BGN 1/3-150 bestekbak van roestvrij staal, diepgetrokken, met ophangvoorziening, aan de duwhandgreep te hangen</p>	110 bestekdelen	325 x 176 x 150 mm	555 510
 <p>BSP 4</p>	<p>BSP 4 Bestekdispenser met 4 uitneembare bestekbakken GN 1/4-150 van roestvrij staal met plexiglas hoestbescherming</p>	400 bestekdelen	682 x 304 x 306 mm	565 840
 <p>Desinfectiemiddeldispenser TV 25</p>	<p>Zeep-/desinfectiemiddeldispenser TV 25 van roestvrij staal, materiaal: geslepen roestvrij stalen behuizing</p>	1 liter	94 x 162 x 273	144 665
	<p>Houder voor zeep-/desinfectiemiddeldispenser TV 25, om deze te hangen aan serveerwagens</p>			575 127

cat1953/mIBNL/06-21/N07-22 PDF Wijzigingen voorbehouden. Kleurafwijkingen zijn mogelijk.

B.PRO
CATERING SOLUTIONS

B.PRO Benelux bvba
Industrieterrein I – 8 bis
Zone 1022
3290 Diest
Belgie
Telefoon +32 13 35 37 35
Telefax +32 13 35 37 39
office.be@bpro-solutions.com
www.bpro-solutions.com

B.PRO GmbH
B.PRO Catering Solutions
P.O. Box 13 10
75033 Oberderdingen
Germany
Phone +49 7045 44-81900
catering.export@bpro-solutions.com
www.bpro-solutions.com